

Adaptadores e acoplamentos de conexão de alta pressão

Pressão nominal: 15.000 psi ... 60.000 psi [1.034 ... 4.136 bar]

Modelo HPAC

WIKA folha de dados AC 09.33

Aplicações

- Óleo e gás, indústria química, construção de máquinas e automação
- Para sistemas de injeção, bancadas de teste e unidades hidráulicas
- Jateamento/corte com água, limpeza de alta pressão

Características especiais

- Design de uma só peça
- Identificação a laser
- Grande variedade de materiais e configurações disponíveis
- Combinação customizada de adaptadores, conexões, válvulas e instrumentos de medição (com todos acessórios acoplados) sob consulta



Exemplos de adaptadores e acoplamentos de conexão

Descrição

Os adaptadores e acoplamentos de conexão de alta pressão modelo HPAC foram desenvolvidos para aplicações de alta pressão de 15.000 ... 60.000 psi [1.034 ... 4.136 bar]. Os adaptadores e acoplamentos de conexão são particularmente adequados para válvulas, niples e conexões de alta pressão, inclusive em painéis de controle em que o espaço é restrito ou em bancadas de teste.

Está disponível uma ampla variedade de adaptadores e acoplamentos de conexão, incluindo macho-fêmea, macho-macho ou fêmea-fêmea, com roscas NPT ou na versão em tubo cônico/rosca (C&T).

O design e o uso de materiais de alta qualidade garantem longa vida útil de operação e alta estanqueidade.

Cuidadosamente embalados, os danos são evitados, em particular, por tampas de proteção de rosca nas roscas externas. Cada adaptador é marcado a laser para identificação com o código do item, a pressão nominal, a dimensão da conexão e outros detalhes.

Mediante solicitação, a WIKA oferece a montagem profissional de válvulas e instrumentos de medição de pressão e também outros acessórios em uma conexão de instrumento pronta para instalar. Para garantir o funcionamento do sistema completo, um teste adicional de vazamento é realizado na conexão do instrumento.

Especificações

| Modelo HPAC | |
|------------------------|----------------------------------------------------------------------------------------------------------------------------------------------------------------------------|
| Tipo de adaptador | <ul style="list-style-type: none">■ Adaptador de conexão fêmea-macho■ Adaptador de conexão macho-macho■ Acoplamento de conexão fêmea-fêmea |
| Pressão nominal | <ul style="list-style-type: none">■ 15.000 psi [1.034 bar]■ 20.000 psi [1.379 bar]■ 60.000 psi [4.136 bar] |
| Tipo de conexão | <ul style="list-style-type: none">■ Rosca conforme ANSI / ASME B1.20.1, código NPT■ Tubo cônico/rosca (C&T) ¹⁾ |
| Dimensão da conexão | |
| 15.000 psi [1.034 bar] | <ul style="list-style-type: none">■ ¼ NPT■ ⅜ NPT■ ½ NPT |
| 20.000 psi [1.379 bar] | <ul style="list-style-type: none">■ Tubo cônico/rosca ¼" (C&T)■ Tubo cônico/rosca 3/8" (C&T)■ Tubo cônico/rosca 9/16" (C&T) |
| 60.000 psi [4.136 bar] | <ul style="list-style-type: none">■ Tubo cônico/rosca ¼" (C&T)■ Tubo cônico/rosca 3/8" (C&T)■ Tubo cônico/rosca 9/16" (C&T) |
| Características | <ul style="list-style-type: none">■ 100% de rastreabilidade das partes |

1) Os adaptadores com conexões em tubo cônico/rosca (C&T) não são fornecidos com anéis e conexões rosqueadas. Esses elementos podem ser fornecidos montados na conexão fêmea sob consulta.

→ Para as combinações disponíveis de tipo de adaptador, tipo de conexão e tamanho, veja a partir da página 3

Informação importante

Se os dois lados da conexão tiverem pressões nominais diferentes, a pressão nominal do adaptador da conexão será diminuída para o valor mais baixo.

| Materiais | |
|-----------------|--------------------------------------------------------------------------------------------------------------------------------------------------------------|
| Partes molhadas | <ul style="list-style-type: none">■ Aço inoxidável 316 (1.4401)■ Aço inoxidável 316L (1.4404)■ Outros materiais sob consulta |

Dimensões em mm [polegadas]

Adaptador de conexão fêmea-macho
Pressão nominal: 15.000 psi [1.034 bar]

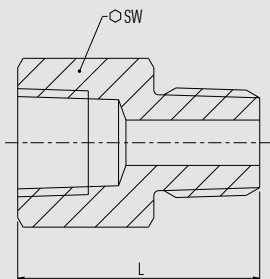

| Lado 1 15.000 psi [1.034 bar] | Lado 2 15.000 psi [1.034 bar] | Dimensões em mm [polegadas] | |
|-------------------------------------|-------------------------------------|--------------------------------|-----------|
| | | SW | L |
| ¼ NPT | ¼ NPT | 19,05 [0,75] | 33 [1,3] |
| ¼ NPT | ⅜ NPT | 19,05 [0,75] | 37 [1,46] |
| ¼ NPT | ½ NPT | 23,8 [0,94] | 40 [1,58] |
| ⅜ NPT | ¼ NPT | 25,4 [1] | 35 [1,38] |
| ⅜ NPT | ⅜ NPT | 25,4 [1] | 37 [1,46] |
| ⅜ NPT | ½ NPT | 25,4 [1] | 40 [1,58] |
| ½ NPT | ¼ NPT | 30,16 [1,19] | 41 [1,61] |
| ½ NPT | ⅜ NPT | 30,16 [1,19] | 45 [1,77] |
| ½ NPT | ½ NPT | 30,16 [1,19] | 48 [1,89] |

Adaptador de conexão fêmea-macho
Pressão nominal: 15.000 psi [1.034 bar]

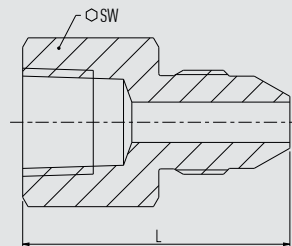

| Lado 1 15.000 psi [1.034 bar] | Lado 2 20.000 psi [1.379 bar] | Dimensões em mm [polegadas] | |
|-------------------------------------|-------------------------------------|--------------------------------|-------------|
| | | SW | L |
| ¼ NPT | ¼" C&T | 19,05 [0,75] | 37,5 [1,48] |
| ¼ NPT | ⅜" C&T | 19,05 [0,75] | 41,5 [1,63] |
| ¼ NPT | ⅝" C&T | 22,22 [0,88] | 45 [1,77] |
| ⅜ NPT | ¼" C&T | 25,4 [1] | 39,5 [1,56] |
| ⅜ NPT | ⅜" C&T | 25,4 [1] | 43,5 [1,71] |
| ⅜ NPT | ⅝" C&T | 25,4 [1] | 45 [1,77] |
| ½ NPT | ¼" C&T | 30,16 [1,19] | 45,5 [1,79] |
| ½ NPT | ⅜" C&T | 30,16 [1,19] | 49,5 [1,95] |
| ½ NPT | ⅝" C&T | 30,16 [1,19] | 53 [2,09] |

Adaptador de conexão fêmea-macho
Pressão nominal: 15.000 psi [1.034 bar]

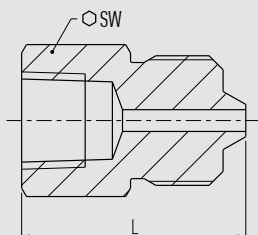

| Lado 1 15.000 psi [1.034 bar] | Lado 2 60.000 psi [1.379 bar] | Dimensões em mm [polegadas] | |
|-------------------------------------|-------------------------------------|--------------------------------|-------------|
| | | SW | L |
| ¼ NPT | ¼" C&T | 19,05 [0,75] | 36 [1,42] |
| ¼ NPT | ⅜" C&T | 20,6 [0,81] | 41,5 [1,63] |
| ¼ NPT | ⅝" C&T | 30,16 [1,19] | 44,4 [1,75] |
| ⅜ NPT | ¼" C&T | 35,4 [1,39] | 38 [1,50] |
| ⅜ NPT | ⅜" C&T | 25,4 [1] | 41,5 [1,63] |
| ⅜ NPT | ⅝" C&T | 30,16 [1,19] | 44,4 [1,75] |
| ½ NPT | ¼" C&T | 30,16 [1,19] | 44 [1,73] |
| ½ NPT | ⅜" C&T | 30,16 [1,19] | 49,5 [1,95] |
| ½ NPT | ⅝" C&T | 30,16 [1,19] | 49,4 [1,94] |

Adaptador de conexão fêmea-macho
Pressão nominal: 15.000 psi [1.034 bar]

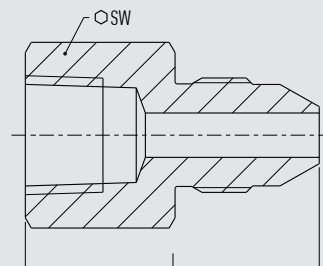

| Lado 1 20.000 psi [1.379 bar] | Lado 2 15.000 psi [1.034 bar] | Dimensões em mm [polegadas] | |
|-------------------------------------|-------------------------------------|--------------------------------|-----------|
| | | SW | L |
| ¼" C&T | ¼ NPT | 15,9 [0,62] | 30 [1,18] |
| ¼" C&T | ⅜ NPT | 19,05 [0,75] | 34 [1,34] |
| ¼" C&T | ½ NPT | 23,8 [0,94] | 37 [1,46] |
| ⅜" C&T | ¼ NPT | 19,05 [0,75] | 38 [1,50] |
| ⅜" C&T | ⅜ NPT | 19,05 [0,75] | 37 [1,46] |
| ⅜" C&T | ½ NPT | 23,8 [0,94] | 40 [1,58] |
| ⅝" C&T | ¼ NPT | 25,4 [1] | 45 [1,77] |
| ⅝" C&T | ⅜ NPT | 25,4 [1] | 49 [1,93] |
| ⅝" C&T | ½ NPT | 25,4 [1] | 46 [1,81] |

Adaptador de conexão fêmea-macho
Pressão nominal: 15.000 psi [1.034 bar]

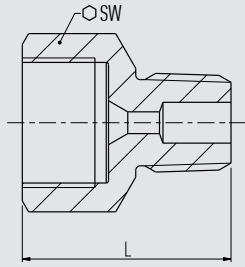

| Lado 1 60.000 psi [1.379 bar] | Lado 2 15.000 psi [1.034 bar] | Dimensões em mm [polegadas] | |
|-------------------------------------|-------------------------------------|--------------------------------|-----------|
| | | SW | L |
| ¼" C&T | ¼" NPT | 19,05 [0,75] | 29 [1,14] |
| ¼" C&T | ¾" NPT | 19,05 [0,75] | 33 [1,3] |
| ¼" C&T | ½" NPT | 23,8 [0,94] | 37 [1,46] |
| ⅜" C&T | ¼" NPT | 25,4 [1] | 35 [1,38] |
| ⅜" C&T | ¾" NPT | 25,4 [1] | 37 [1,46] |
| ⅜" C&T | ½" NPT | 25,4 [1] | 40 [1,57] |
| ⅝" C&T | ¼" NPT | 34,93 [1,38] | 41 [1,61] |
| ⅝" C&T | ¾" NPT | 34,93 [1,38] | 44 [1,73] |
| ⅝" C&T | ½" NPT | 34,93 [1,38] | 46 [1,81] |

Adaptador de conexão fêmea-macho
Pressão nominal: 20.000 psi [1.379 bar]

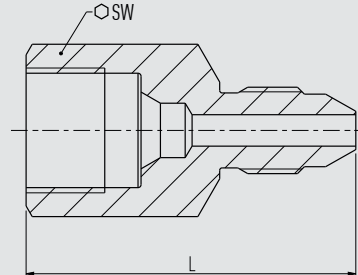

| Lado 1 20.000 psi [1.379 bar] | Lado 2 20.000 psi [1.379 bar] | Dimensões em mm [polegadas] | |
|-------------------------------------|-------------------------------------|--------------------------------|-------------|
| | | SW | L |
| ¼" C&T | ¼" C&T | 15,9 [0,62] | 34,5 [1,36] |
| ¼" C&T | ⅜" C&T | 15,9 [0,62] | 38,5 [1,52] |
| ¼" C&T | ⅝" C&T | 22,2 [0,87] | 42 [1,65] |
| ⅜" C&T | ¼" C&T | 19,05 [0,75] | 43,5 [1,71] |
| ⅜" C&T | ¾" C&T | 19,05 [0,75] | 41,5 [1,63] |
| ⅜" C&T | ⅝" C&T | 22,2 [0,87] | 45 [1,78] |
| ⅝" C&T | ¼" C&T | 25,4 [1] | 50,5 [1,99] |
| ⅝" C&T | ¾" C&T | 25,4 [1] | 54,5 [2,15] |
| ⅝" C&T | ⅝" C&T | 25,4 [1] | 51 [2,01] |

Adaptador de conexão fêmea-macho
Pressão nominal: 20.000 psi [1.379 bar]

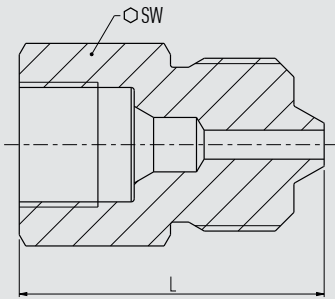

| Lado 1 20.000 psi [1.379 bar] | Lado 2 60.000 psi [1.379 bar] | Dimensões em mm [polegadas] | |
|-------------------------------------|-------------------------------------|--------------------------------|-------------|
| | | SW | L |
| ¼" C&T | ¼" C&T | 15,9 [0,62] | 33 [1,3] |
| ¼" C&T | ¾" C&T | 20,6 [0,81] | 38,5 [1,52] |
| ¼" C&T | ⅝" C&T | 30,16 [1,19] | 42,4 [1,67] |
| ⅜" C&T | ¼" C&T | 19,05 [0,75] | 42 [1,65] |
| ⅜" C&T | ¾" C&T | 30,64 [1,21] | 41,5 [1,63] |
| ⅜" C&T | ⅝" C&T | 30,16 [1,19] | 42,4 [1,67] |
| ⅝" C&T | ¼" C&T | 25,4 [1] | 47 [1,85] |
| ⅝" C&T | ¾" C&T | 25,4 [1] | 50 [1,97] |
| ⅝" C&T | ⅝" C&T | 30,16 [1,19] | 50,4 [1,98] |

Adaptador de conexão fêmea-macho
Pressão nominal: 20.000 psi [1.379 bar]

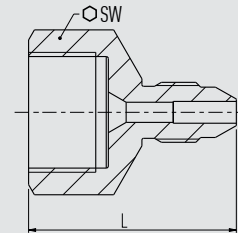

| Lado 1 60.000 psi [1.379 bar] | Lado 2 20.000 psi [1.379 bar] | Dimensões em mm [polegadas] | |
|-------------------------------------|-------------------------------------|--------------------------------|-------------|
| | | SW | L |
| ¼" C&T | ¼" C&T | 19,05 [0,75] | 33,5 [1,32] |
| ¼" C&T | ⅜" C&T | 19,05 [0,75] | 37,5 [1,48] |
| ¼" C&T | ⅝" C&T | 22,2 [0,87] | 41 [1,61] |
| ⅜" C&T | ¼" C&T | 25,4 [1] | 39,5 [1,56] |
| ⅜" C&T | ¾" C&T | 25,4 [1] | 43,5 [1,71] |
| ⅜" C&T | ⅝" C&T | 25,4 [1] | 45 [1,78] |
| ⅝" C&T | ¼" C&T | 34,93 [1,38] | 50 [1,97] |
| ⅝" C&T | ¾" C&T | 34,93 [1,38] | 49,5 [1,95] |
| ⅝" C&T | ⅝" C&T | 34,93 [1,38] | 51 [2,01] |

Adaptador de conexão fêmea-macho
Pressão nominal: 60.000 psi [1.379 bar]

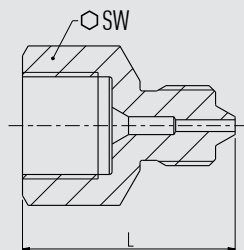

| Lado 1 60.000 psi [1.379 bar] | Lado 2 60.000 psi [1.379 bar] | Dimensões em mm [polegadas] | |
|-------------------------------------|-------------------------------------|--------------------------------|-------------|
| | | SW | L |
| ¼" C&T | ¼" C&T | 19,05 [0,75] | 32 [1,26] |
| ¼" C&T | ⅜" C&T | 20,6 [0,81] | 37,5 [1,48] |
| ¼" C&T | ⅝" C&T | 30,16 [1,19] | 42,4 [1,67] |
| ⅜" C&T | ¼" C&T | 25,4 [1] | 38 [1,5] |
| ⅜" C&T | ⅜" C&T | 25,4 [1] | 41,5 [1,63] |
| ⅜" C&T | ⅝" C&T | 30,16 [1,19] | 44,4 [1,75] |
| ⅝" C&T | ¼" C&T | 34,93 [1,38] | 47 [1,85] |
| ⅝" C&T | ⅜" C&T | 34,93 [1,38] | 47,5 [1,87] |
| ⅝" C&T | ⅝" C&T | 34,93 [1,38] | 50,4 [1,98] |

Adaptador de conexão macho-macho
Pressão nominal: 15.000 psi [1.034 bar]

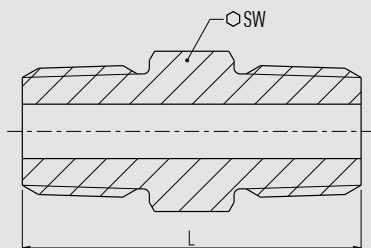

| Lado 1 15.000 psi [1.034 bar] | Lado 2 15.000 psi [1.034 bar] | Dimensões em mm [polegadas] | |
|-------------------------------------|-------------------------------------|--------------------------------|-----------|
| | | SW | L |
| ¼ NPT | ¼ NPT | 15,9 [0,62] | 38 [1,5] |
| ¼ NPT | ⅜ NPT | 19,1 [0,75] | 45 [1,78] |
| ¼ NPT | ½ NPT | 23,8 [0,94] | 51 [2,01] |
| ⅜ NPT | ⅜ NPT | 23,8 [0,94] | 53 [2,09] |
| ⅜ NPT | ½ NPT | 19,1 [0,75] | 48 [1,89] |
| ½ NPT | ½ NPT | 23,8 [0,94] | 56 [2,2] |

Adaptador de conexão macho-macho
Pressão nominal: 15.000 psi [1.034 bar]

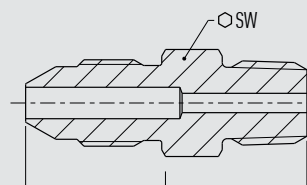

| Lado 1 15.000 psi [1.034 bar] | Lado 2 20.000 psi [1.379 bar] | Dimensões em mm [polegadas] | |
|-------------------------------------|-------------------------------------|--------------------------------|-------------|
| | | SW | L |
| ¼ NPT | ¼" C&T | 15,9 [0,62] | 44 [1,73] |
| ¼ NPT | ⅜" C&T | 15,9 [0,62] | 46,5 [1,83] |
| ¼ NPT | ⅝" C&T | 22,2 [0,87] | 55 [2,17] |
| ⅜ NPT | ¼" C&T | 19,1 [0,75] | 51,5 [2,03] |
| ⅜ NPT | ⅜" C&T | 19,1 [0,75] | 54,5 [2,15] |
| ⅜ NPT | ⅝" C&T | 22,2 [0,87] | 58 [2,28] |
| ½ NPT | ¼" C&T | 23,8 [0,94] | 58 [2,28] |
| ½ NPT | ⅜" C&T | 23,8 [0,94] | 61 [2,4] |
| ½ NPT | ⅝" C&T | 23,8 [0,94] | 61 [2,4] |

Adaptador de conexão macho-macho
Pressão nominal: 15.000 psi [1.034 bar]

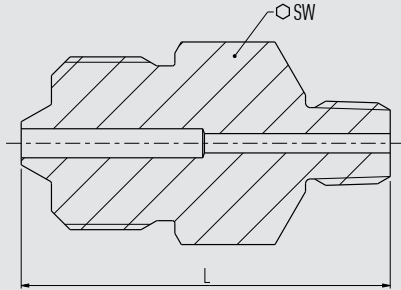

| Lado 1 15.000 psi [1.034 bar] | Lado 2 60.000 psi [1.379 bar] | Dimensões em mm [polegadas] | |
|-------------------------------------|-------------------------------------|--------------------------------|-------------|
| | | SW | L |
| ¼ NPT | ¼" C&T | 15,9 [0,62] | 41 [1,61] |
| ¼ NPT | ⅜" C&T | 20,6 [0,81] | 48,5 [1,91] |
| ¼ NPT | ⅝" C&T | 30,2 [1,19] | 61 [2,4] |
| ⅜ NPT | ¼" C&T | 19,1 [0,75] | 47 [1,85] |
| ⅜ NPT | ⅜" C&T | 20,6 [0,81] | 25,5 [1] |
| ⅜ NPT | ⅝" C&T | 30,2 [1,19] | 64 [2,52] |
| ½ NPT | ¼" C&T | 23,8 [0,94] | 52 [2,05] |
| ½ NPT | ⅜" C&T | 23,8 [0,94] | 57,5 [2,26] |
| ½ NPT | ⅝" C&T | 30,2 [1,19] | 65,5 [2,58] |

Adaptador de conexão macho-macho
Pressão nominal: 20.000 psi [1.379 bar]

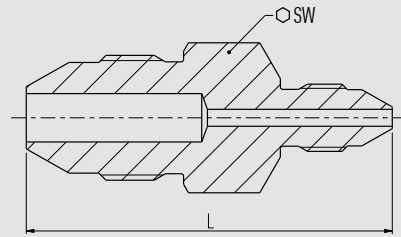

| Lado 1 20.000 psi [1.379 bar] | Lado 2 20.000 psi [1.379 bar] | Dimensões em mm [polegadas] | |
|-------------------------------------|-------------------------------------|--------------------------------|-------------|
| | | SW | L |
| ¼" C&T | ¼" C&T | 12,7 [0,5] | 45 [1,77] |
| ¼" C&T | ⅜" C&T | 15,9 [0,62] | 52,5 [2,07] |
| ¼" C&T | ⅝" C&T | 22,2 [0,87] | 60,5 [2,38] |
| ⅜" C&T | ⅜" C&T | 18,9 [0,74] | 55 [2,17] |
| ⅜" C&T | ⅝" C&T | 22,2 [0,87] | 63,5 [2,5] |
| ⅝" C&T | ⅝" C&T | 22,2 [0,87] | 64 [2,52] |

Adaptador de conexão macho-macho
Pressão nominal: 20.000 psi [1.379 bar]

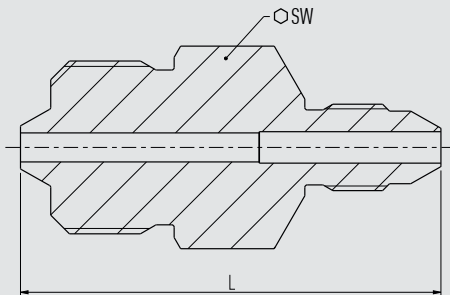

| Lado 1 20.000 psi [1.379 bar] | Lado 2 60.000 psi [1.379 bar] | Dimensões em mm [polegadas] | |
|-------------------------------------|-------------------------------------|--------------------------------|-------------|
| | | SW | L |
| ¼" C&T | ¼" C&T | 15,9 [0,62] | 45,5 [1,79] |
| ¼" C&T | ⅜" C&T | 20,6 [0,81] | 56,5 [2,22] |
| ¼" C&T | ⅝" C&T | 30,2 [1,19] | 65,5 [2,58] |
| ⅜" C&T | ¼" C&T | 15,9 [0,62] | 49,5 [1,95] |
| ⅜" C&T | ⅜" C&T | 20,6 [0,81] | 59,5 [2,34] |
| ⅜" C&T | ⅝" C&T | 30,2 [1,19] | 69,5 [2,74] |
| ⅝" C&T | ¼" C&T | 22,2 [0,87] | 58 [2,28] |
| ⅝" C&T | ⅜" C&T | 22,2 [0,87] | 60,5 [2,38] |
| ⅝" C&T | ⅝" C&T | 30,2 [1,19] | 67,4 [2,65] |

Adaptador de conexão macho-macho
Pressão nominal: 60.000 psi [1.379 bar]

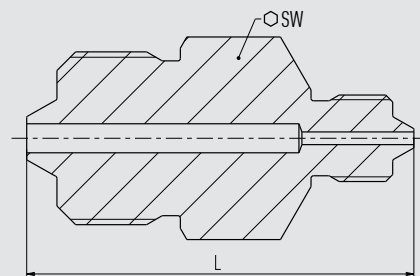

| Lado 1 60.000 psi [1.379 bar] | Lado 2 60.000 psi [1.379 bar] | Dimensões em mm [polegadas] | |
|-------------------------------------|-------------------------------------|--------------------------------|-------------|
| | | SW | L |
| ¼" C&T | ¼" C&T | 15,9 [0,62] | 44 [1,73] |
| ¼" C&T | ⅜" C&T | 20,6 [0,81] | 54 [2,13] |
| ¼" C&T | ⅝" C&T | 30,2 [1,19] | 64 [2,52] |
| ⅜" C&T | ¼" C&T | 20,6 [0,81] | 57 [2,24] |
| ⅜" C&T | ⅜" C&T | 30,2 [1,19] | 68 [2,68] |
| ⅝" C&T | ⅝" C&T | 30,2 [1,19] | 66,8 [2,63] |

Acoplamento de conexão fêmea-fêmea
Pressão nominal: 15.000 psi [1.034 bar]

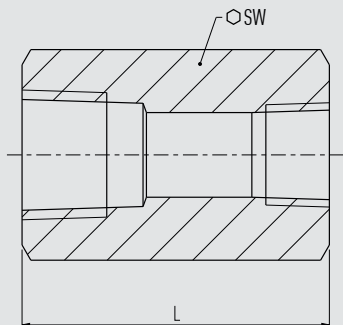

| Lado 1 15.000 psi [1.034 bar] | Lado 2 15.000 psi [1.034 bar] | Dimensões em mm [polegadas] | |
|-------------------------------------|-------------------------------------|--------------------------------|-------------|
| | | SW | L |
| ¼ NPT | ¼ NPT | 19,1 [0,75] | 38,1 [1,5] |
| ¼ NPT | ¾ NPT | 25,4 [1] | 41,3 [1,63] |
| ¼ NPT | ½ NPT | 30,2 [1,19] | 50,8 [2] |
| ¾ NPT | ¾ NPT | 25,4 [1] | 41,3 [1,63] |
| ¾ NPT | ½ NPT | 30,2 [1,19] | 50,8 [2] |
| ½ NPT | ½ NPT | 30,2 [1,19] | 50,8 [2] |

Acoplamento de conexão fêmea-fêmea
Pressão nominal: 15.000 psi [1.034 bar]

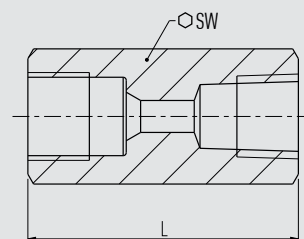

| Lado 1 15.000 psi [1.034 bar] | Lado 2 20.000 psi [1.379 bar] | Dimensões em mm [polegadas] | |
|-------------------------------------|-------------------------------------|--------------------------------|-----------|
| | | SW | L |
| ¼ NPT | ¼" C&T | 19,1 [0,75] | 61 [2,4] |
| ¼ NPT | ¾" C&T | 19,1 [0,75] | 44 [1,73] |
| ¼ NPT | ⅝" C&T | 25,4 [1] | 44 [1,73] |
| ¾ NPT | ¼" C&T | 25,4 [1] | 44 [1,73] |
| ¾ NPT | ¾" C&T | 25,4 [1] | 44 [1,73] |
| ¾ NPT | ⅝" C&T | 25,4 [1] | 44 [1,73] |
| ½ NPT | ¼" C&T | 30,2 [1,19] | 50,8 [2] |
| ½ NPT | ¾" C&T | 30,2 [1,19] | 50,8 [2] |
| ½ NPT | ⅝" C&T | 30,2 [1,19] | 49 [1,93] |

Acoplamento de conexão fêmea-fêmea
Pressão nominal: 20.000 psi [1.379 bar]

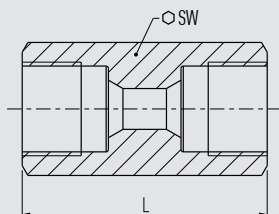

| Lado 1 20.000 psi [1.379 bar] | Lado 2 20.000 psi [1.379 bar] | Dimensões em mm [polegadas] | |
|-------------------------------------|-------------------------------------|--------------------------------|-----------|
| | | SW | L |
| ¼" C&T | ¼" C&T | 15,9 [0,63] | 41 [1,61] |
| ¼" C&T | ¾" C&T | 19,1 [0,75] | 41 [1,61] |
| ¾" C&T | ¾" C&T | 19,1 [0,75] | 45 [1,78] |
| ¾" C&T | ⅝" C&T | 25,4 [1] | 50,8 [2] |
| ⅝" C&T | ⅝" C&T | 25,4 [1] | 54 [2,13] |

Acoplamento de conexão fêmea-fêmea
Pressão nominal: 60.000 psi [1.379 bar]

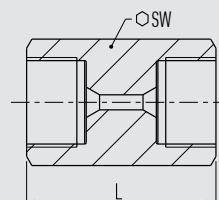

| Lado 1 60.000 psi [1.379 bar] | Lado 2 60.000 psi [1.379 bar] | Dimensões em mm [polegadas] | |
|-------------------------------------|-------------------------------------|--------------------------------|-------------|
| | | SW | L |
| ¼" C&T | ¼" C&T | 25,4 [1] | 44,5 [1,75] |
| ¼" C&T | ¾" C&T | 25,4 [1] | 49 [1,93] |
| ¼" C&T | ⅝" C&T | 34,9 [1,37] | 45 [1,78] |
| ¾" C&T | ¾" C&T | 25,4 [1] | 50,8 [2] |
| ¾" C&T | ⅝" C&T | 34,9 [1,37] | 49 [1,93] |
| ⅝" C&T | ⅝" C&T | 34,9 [1,37] | 60,3 [2,38] |

Certificados

- Certificado de inspeção 3.1 conforme EN 10204 (opção)
Certificado de material para as partes molhadas

Informações para cotações

Modelo / Tipo de adaptador / Tipo de conexão / Dimensão da conexão / Material / Opções

© 05/2022 WIKA Alexander Wiegand SE & Co. KG, todos os direitos são reservados.
Especificações e dimensões apresentadas neste folheto representam a condição de engenharia no período da publicação.
Modificações podem ocorrer e materiais especificados podem ser substituídos por outros sem aviso prévio.

